

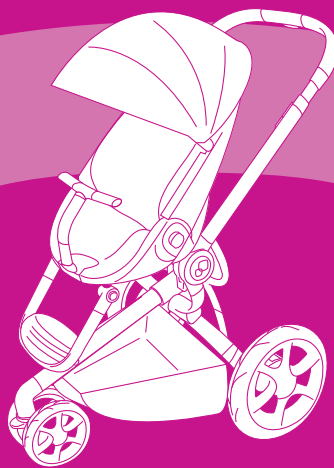

CV078
User Guide
Guide d'utilisation



moodd

French Guide Included
Guide français inclus

www.quinny.com

English User Guide:	Warnings	1
	Parts List	2
	Assembly	3-5
	To Use	6-7
	Install Infant Car Seat	8
	To Remove Seat Pad	9
	Stroller Care and Maintenance	10
	Replaceable Parts	10
	Warranty	10
	Guide d'utilisation français:	10
Guide d'utilisation français	Avertissements	1
	Liste de pièces	2
	Assemblage	3-5
	Utilisation	6-7
	Installation du Siège d'auto pour bébé	8
	Enlever la housse du siège	9
	Pièces de remplacement	10
	Soin et Entretien de la poussette	10
	Garantie	10

 **WARNING**

FOR THE SAFETY OF YOUR CHILD, PLEASE READ THE FOLLOWING WARNINGS AND ASSEMBLY INSTRUCTIONS AND KEEP FOR FUTURE REFERENCE.

- Adult assembly required.
- **CAUTION:** Keep small parts away from children during assembly.
- **NEVER LEAVE CHILD UNATTENDED. ALWAYS** keep child in view when in stroller.
- **AVOID SERIOUS INJURY** from falling or sliding out. **ALWAYS** use seat belt. Check frequently to make sure it is secure.
- **ALWAYS** keep fingers away from moving parts, when folding, unfolding or adjusting stroller to prevent finger entrapment.
- **ALWAYS** make sure stroller is **FULLY OPEN AND LOCKED** before using.
- **ALWAYS** use the brakes when stroller is stopped.
- **ALWAYS** remove protective material and poly bags and dispose before assembly.
- **NEVER** use stroller on stairs or escalators.
- **NEVER** rollerblade with stroller.
- **NEVER** allow children to play with or hang onto the stroller.
- **NEVER** allow children to climb into the stroller unassisted. Stroller may tip over and injure child.
- **NEVER** place or hang parcels, bags or accessories on the handle or canopy. The stroller may tip over or the canopy may collapse.
- This product will become unstable if a parcel bag or rack is used when there is no provision for one.
- This product may become unstable if a parcel bag, other than the one recommended by the manufacturer is used.
- This product will become unstable if the manufacturer's recommended load is exceeded.
- **DO NOT** carry additional children, goods or accessories in or on this product except as recommended in the manufacturer's instructions.
- **NEVER** place more than 11-LBS. (5-kg) in the storage basket. If weight is exceeded, hazardous unstable conditions may exist.
- **STROLLER** is only for use with children up to 50-LBS. (22.73-kg), and **WHEN SEATED**, the midpoint of the child's head is at or below the top of the stroller seat.
- **ONLY** use this stroller with **ONE** child at a time.
- **STROLLER** is for use with children who can sit up unassisted, and is **NOT** recommended for newborns.

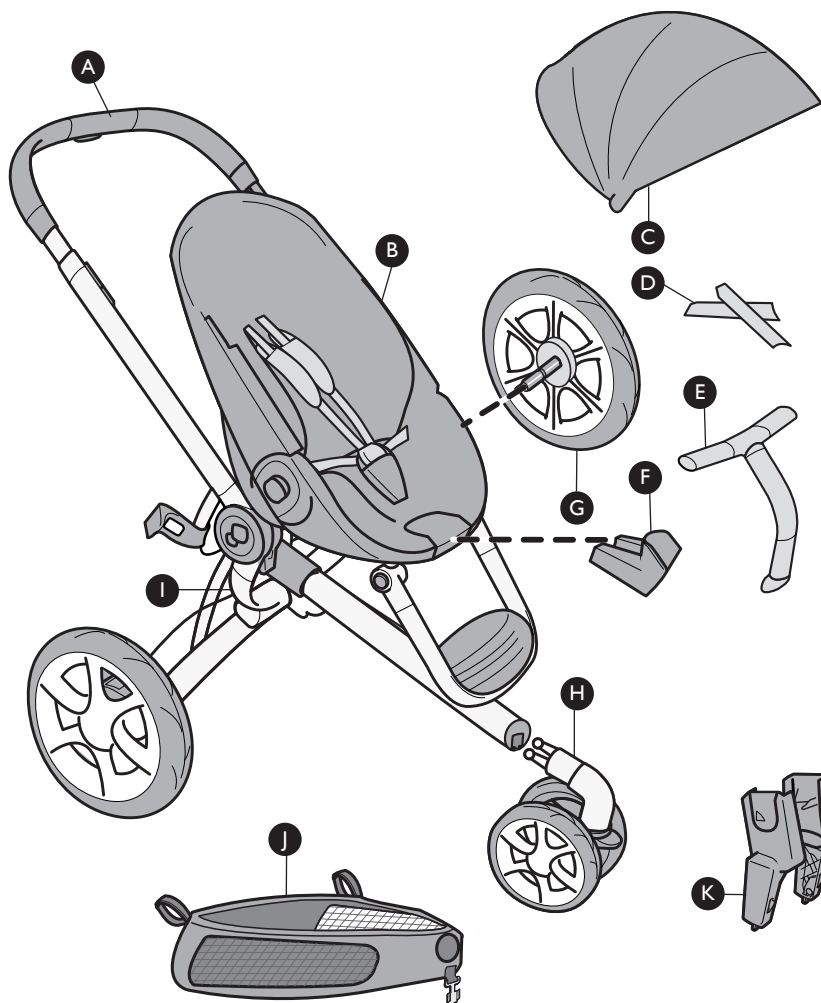

- A** Adjustable height handle
- B** Seat
- C** Canopy
- D** Canopy inserts (2)
- E** Front bar
- F** Front bar insert plate
- G** Rear wheels (2)
- H** Front wheel unit
- I** Transport strap
- J** Shopping basket
- K** Maxi-Cosi Mico[®] and Prezi[®] car seats and Quinny Dreami[™] bassinet adapters* (2)

* Maxi-Cosi Mico[®] and Prezi[®] Infant Car Seats and Quinny Dreami[™] bassinet sold separately.

- Keep these instructions for future use.
- Lay out and identify all parts.
- Do not return this product to the place of purchase. If any parts are missing, call Consumer Relations at (800) 951-4113. Or visit our website at www.quinny.com.
- Include the model number and manufacture date (found on the bottom rail of stroller).

1 Install Rear Wheels

Slide the rear wheel axle into the frame until you hear a “click” (Figure 1). Repeat for other rear wheel. Pull to confirm each is assembled securely.

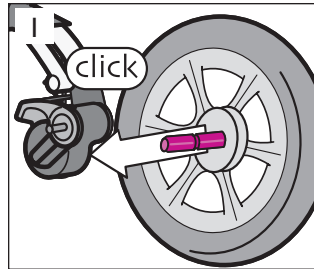

2 Attach Shopping Basket

Slide basket onto frame tube through opening (Figure 2) then slide tab into tube at the front center (Figure 2a).

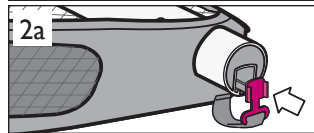
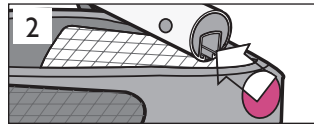

Secure hook-and-loop strap around frame above each rear wheel (Figure 2b).

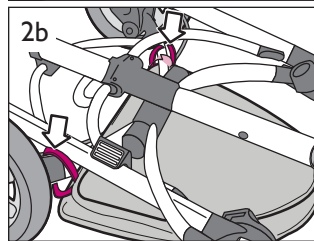

3 Install Front Wheel Unit

Squeeze the front wheel fork while inserting it into the frame tube. Push front wheel into frame tube until you hear a “click” (Figure 3).

Pull to confirm it is assembled securely.

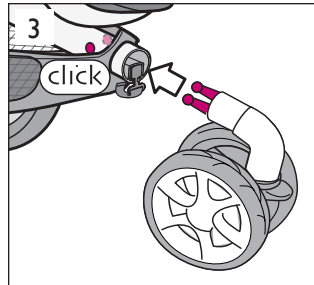

4 Unfold Stroller

Unfasten transport strap (Figure 4).

Push back on frame lock to release and gently pull up on frame from handlebar (Figure 4a).

Frame will begin to unfold automatically and click into place (Figure 4b).

NOTE: The Moodd stroller frame has a unique mechanism that enables the automatic unfolding of the frame. The temperature can affect the functioning of this mechanism. In cold or frosty weather, the stroller may unfold more slowly than usual (at room temperature).

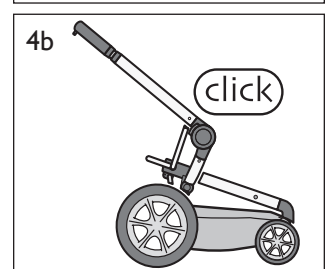
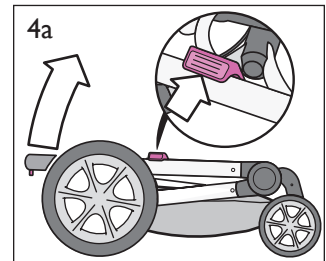
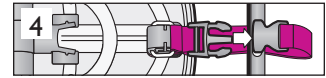

5 Adjust Handlebar Height

Squeeze the adjustment button and slide the handlebar to desired height (Figure 5). The handlebar will click into place.

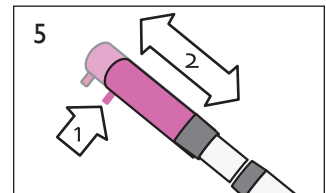

6 Parking Brake

Always use the parking brake, even when standing still for only a few moments! Push firmly down on the red pedal (P) behind the rear wheel to set the parking brake (Figure 6). Push the opposite pedal to release the parking brake.

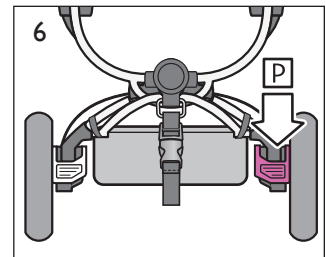

NOTES: The seat can be positioned facing the handlebar or forward. The Moodd stroller seat is suitable for children from 6 months (maximum 50-LBS. / 22.73-kg).

7 Attach Seat Facing Handlebar or Forward

Slide both sides of the seat into the frame until you hear each side click.

To Recline Seat Facing Handlebar or Forward

To recline the seat use recline mechanism located behind seat. Recline to desired position, seat will click into place (**Figure 7**). There are only **THREE** positions in each orientation.

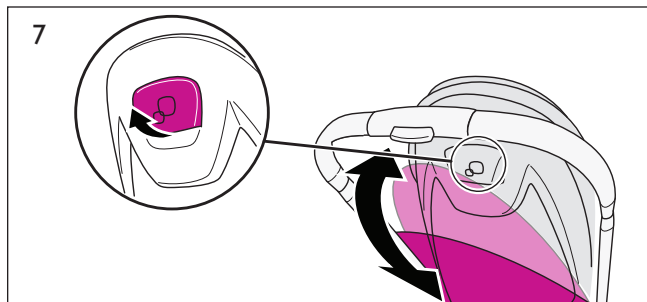

8 To Remove Seat

Squeeze up on the buttons on both sides (**Figure 8**) and lift the seat from the frame (**Figure 8a**).

NOTE: When buttons are depressed they stay depressed until the seat is locked into the stroller.

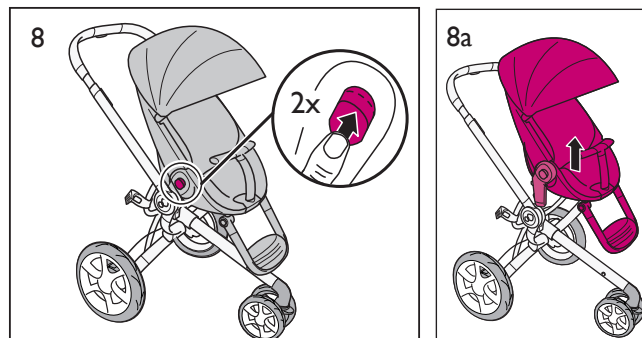

9 Canopy

Remove inserts before installing canopy (Figure 9).

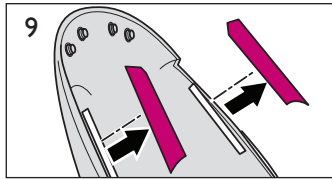

Align tabs to rails on each side of seat and slide down into place (Figure 9a).

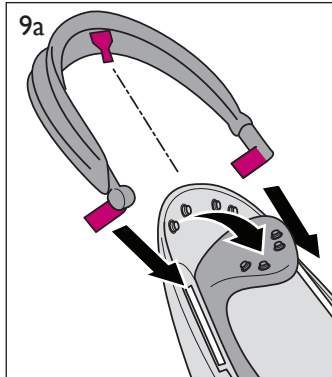

Unsnap and pull back top of seat fabric. Line up tab on top of canopy with top of seat and slide into place until it clicks (Figure 9b).

NOTE: Once canopy is fully attached re-attach the seat pad.

9b

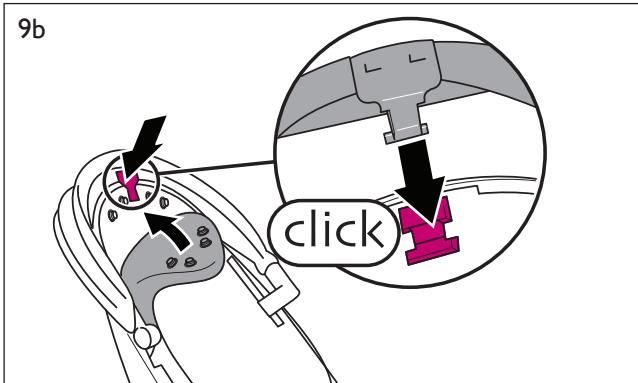

10 Front Bar

Remove insert on seat from underneath as shown by pushing on depression underneath (Figure 10). Slide front bar into place until it clicks. Attach elastic underneath seat as shown (Figure 10a).

To Remove Front Bar

Unhook elastic under seat. Push depression under seat and slide front bar out (Figure 10b). Replace with front insert (Figure 10c).

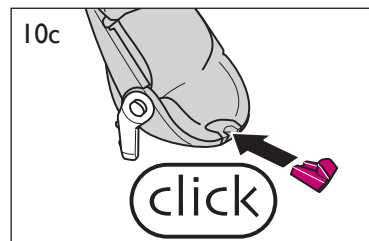
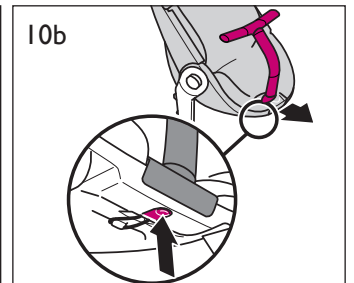
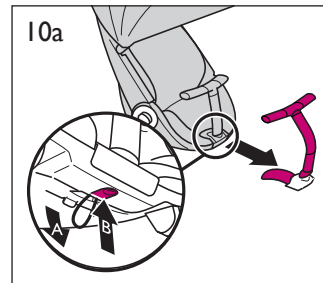
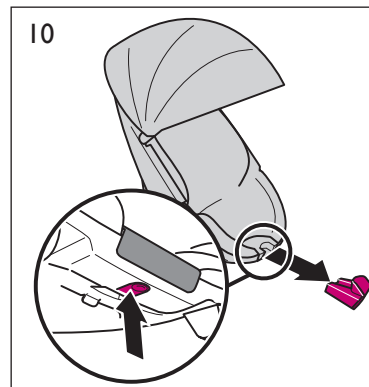

11 Footrest

To adjust the footrest up, pull footrest up. To adjust down, press the buttons on both sides and push down (Figure 11).

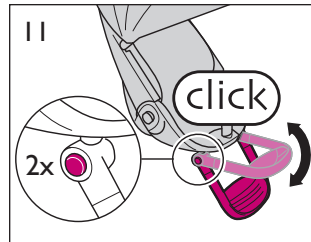
**12 Swivel Wheel**

Lock the swivel wheel when using the stroller in a straight direction for a long period. **To lock**, push the lock lever downward and rotate wheel until it locks into place (Figure 12). **To unlock**, push the lock lever upward.

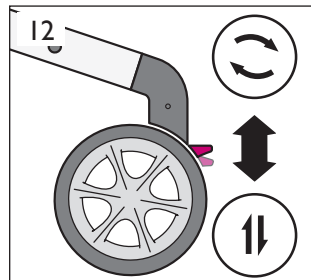

TIRE PRESSURE NOTE: Maximum tire pressure is 25-psi. Use a manual bike pump to inflate tires. **NEVER** use an air compressor to fill tires with air (like those used at gas stations).

! WARNING

- **NEVER LEAVE CHILD UNATTENDED. ALWAYS** keep child in view when in stroller.
- **AVOID SERIOUS INJURY** from falling or sliding out. **ALWAYS** use seat belt. Check frequently to make sure it is secure. Belts must be threaded exactly as shown (Fig. 13b).
- Failure to follow these instructions could result in the serious injury or death of your child.

13 To Use Restraint System

Unbuckle restraint system by pressing center button. Place child in seat. Fit clips together. Slide clips into buckle until you hear a "click" (Figure 13).

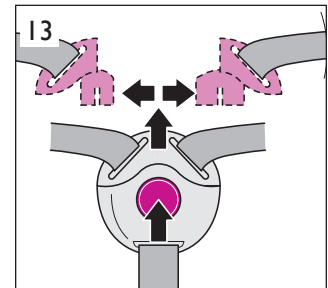

Adjust straps snugly around your child (Figure 13a).

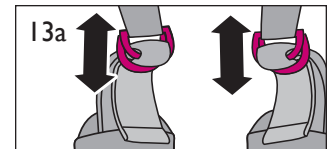

To tighten strap, pull strap end down (Figure 13a).

To loosen strap, back strap back through loops (Figure 13b).

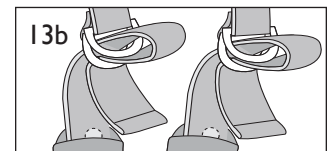
**14 Adjust Restraint Height**

The shoulder straps have three height positions for your growing child. Unsnap shoulder cushions from harness. Unthread shoulder straps (Figure 14). Push shoulder straps through back of the seat pad into the desired slot (Figure 14a). Thread straps as shown (Figure 14b). Secure restraint covers with snaps.

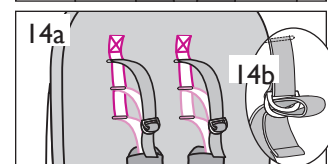
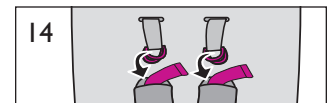

15 Fold Stroller

NOTE: You have the option of removing the seat before folding.

Seat must be in forward facing and upright position. Before folding stroller we suggest that you fold back the canopy, lower handlebar and lock the wheels.

Stand behind stroller, slide up tabs on inside of stroller frame (**Figure 15**).

Push down on stroller towards front wheels (**Figure 15a**).

Continue to fold until stroller locks into place (**Figure 15b**).

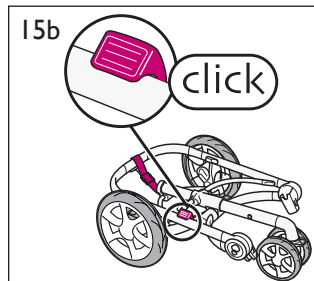
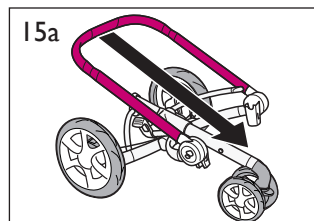
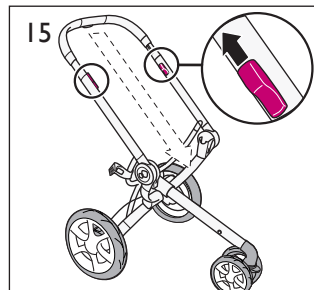

With stroller locked and handlebar adjusted to lowest position, wrap transport strap around handlebar and secure buckle (**Figure 15c**). Pull strap to confirm it is assembled securely.

NOTE: When stroller is in use, attach buckle to prevent from dragging.

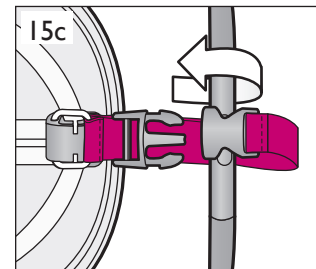

To make the stroller more compact, you may remove the wheels. Press the rear wheel release button to pull each rear wheel out (**Figure 15d**).

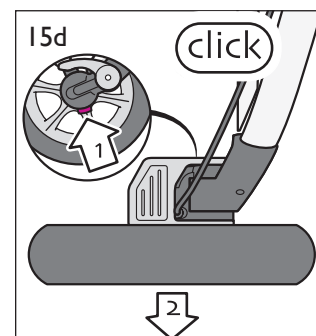

Press both front wheel release buttons to pull the front wheel out of the frame tube (**Figure 15e**).

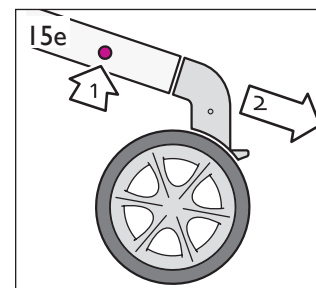

⚠ WARNING

To avoid serious injury:

- Please refer to the manufacturer's instructions for the use of your infant car seat.
- **ALWAYS** install car seat facing to the rear of the stroller.
- **ALWAYS** use the restraint system in the car seat.

16 Install Maxi-Cosi Mico® and Prezi® Infant Car Seats or Quinny Dreami™ Bassinet

Push the parking brake pedal down. Remove the seat.

Insert the adapters into the frame hubs until you hear a "click" (Figure 16). Each adapter is designed to fit into appropriate side. If adapter does not fit, try other side.

Car seat and bassinet must be positioned so that child faces the stroller handle (Figure 16a).

Lower car seat or bassinet into car seat adapters until both sides "click" (Figure 16b).

Pull up on car seat or bassinet to ensure that it is locked into place (Figure 16c).

To remove car seat, press both buttons on car seat while lifting car seat up (Figure 16d). **To remove bassinet**, press both buttons on bassinet while lifting bassinet up (Figure 16d).

To remove car seat adapters, press release button and slide adapter off the frame hubs (Figure 16e).

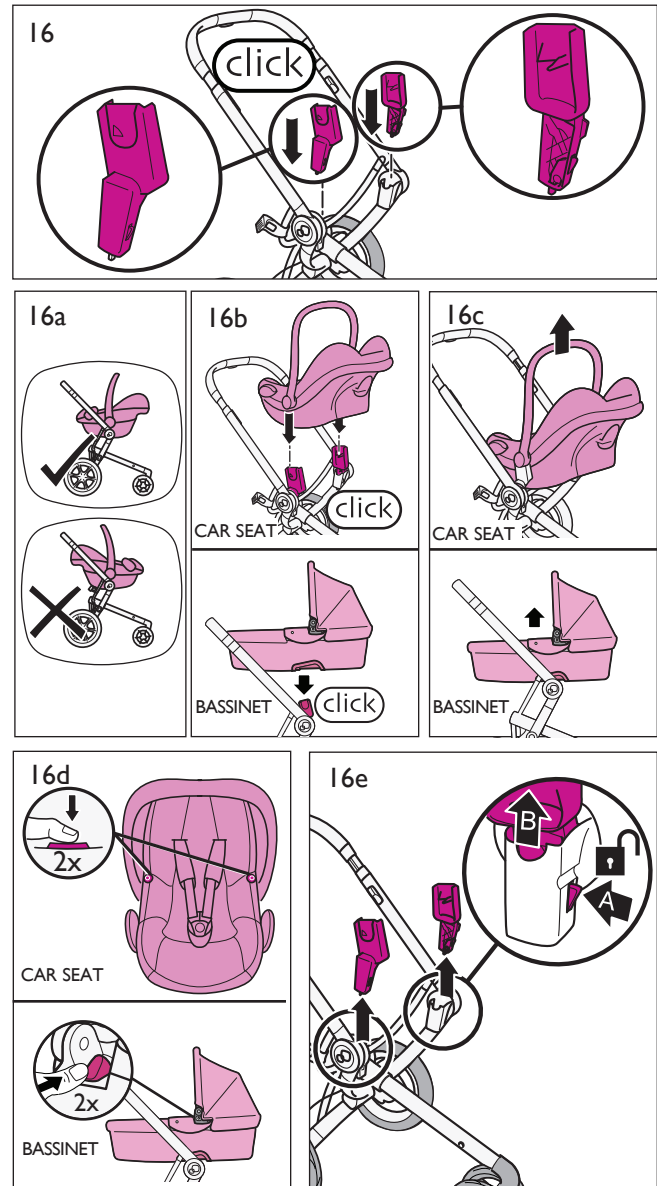

17 To Remove Seat Pad

1. Unfasten harness (Figure 17).
2. Remove straps from D-rings (Figure 17a). Unsnap and remove shoulder pads (Figure 17b).
3. Unfasten snaps located under seat pad (Figure 17c).
4. Slide harness out from seat pad (Figure 17d). Remove seat pad (Figure 17d).

To Reattach Seat Pad

1. Slide harness through lower slot in seat pad (reverse Figure 17d).
2. Fasten seat pad snaps to seat (reverse Figure 17c).
3. Slide shoulder pads onto shoulder straps (reverse Figure 17b).
4. Thread straps onto D-rings (reverse Figure 17a). Snap shoulder pads to straps (reverse Figure 17b).

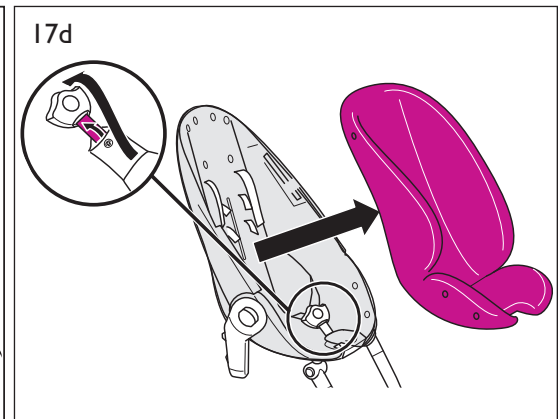
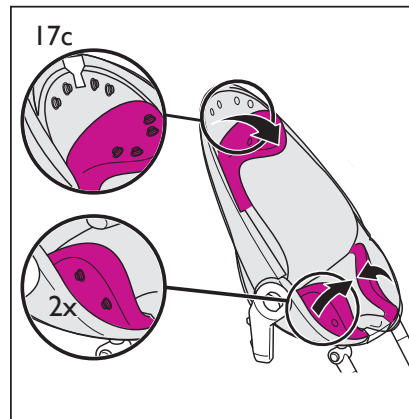
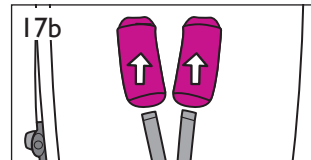
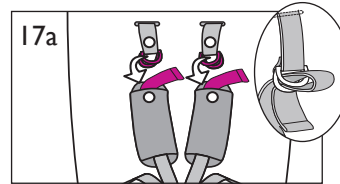
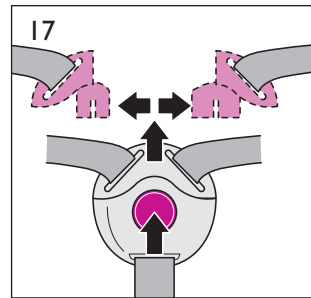

Stroller Care and Maintenance

- Hand wash seat cushion in cold water. Line dry. Do not iron or dry clean.
- Periodically check for loose screws, worn parts, torn material or loose stitching. Tighten or replace parts as needed.

Replaceable Parts

- Front Wheel Unit
- Rear Wheels
- Shopping Basket
- Car Seat/Bassinet Adapters
- Front Bar
- Front Bar Insert Plate
- Canopy
- Seat Pad
- Transport Strap
- Canopy Inserts

Available Accessories (sold separately)

- Dreami™ Bassinet
- Maxi-Cosi Mico® and Prezi® Infant Car Seat
- Weathershield
- Parasol
- Cup Holder
- Footmuff
- Travel Bag
- Storage Box
- Multi-Model Infant Car Seat Adapter for other manufacturer's car seats

- To order parts call (800) 951-4113.
- Include the model number and manufacture date (found on the bottom rail of stroller frame) and a brief description of the part.

Two-Year Limited Warranty

Dorel Juvenile Group, Inc. warrants to the original purchaser that this product (Moodd stroller), is free from material and workmanship defects when used under normal conditions for a period of two (2) years from the date of purchase. Should the product contain defects in material or workmanship Dorel Juvenile Group, Inc., will repair or replace the product, at our option, free of charge. Purchaser will be responsible for all costs associated with packaging and shipping the product to Dorel Juvenile Group Consumer Relations Department at the address noted on the front of this document and all other freight or insurance costs associated with the return. Dorel Juvenile Group will bear the cost of shipping the repaired or replaced product to the purchaser. Product should be returned in its original package accompanied by a proof of purchase, either a sales receipt or other proof that the product is within the warranty period. This warranty is void if the owner repairs or modifies the product or the product has been damaged as a result of misuse.

This warranty excludes any liability other than that expressly stated previously, including but not limited to, any incidental or consequential damages.

SOME STATES DO NOT ALLOW THE EXCLUSION OR LIMITATION OF INCIDENTAL OR CONSEQUENTIAL DAMAGES, SO THE ABOVE LIMITATION OR EXCLUSION MAY NOT APPLY TO YOU.

THIS WARRANTY GIVES YOU SPECIFIC LEGAL RIGHTS, AND YOU MAY ALSO HAVE OTHER RIGHTS THAT MAY VARY FROM STATE TO STATE.

AVERTISSEMENT

POUR LA SÉCURITÉ DE VOTRE ENFANT, VEUILLEZ LIRE LES AVERTISSEMENTS SUIVANTS ET LES INSTRUCTIONS D'ASSEMBLAGE ET CONSERVEZ POUR RÉFÉRENCE ULTÉRIEURE.

- Assemblage par un adulte requis.
- **ATTENTION:** Gardez les petites pièces loin des enfants pendant l'assemblage.
- **NE JAMAIS LAISSER L'ENFANT SANS SURVEILLANCE. TOUJOURS** garder l'enfant en vue quand il est dans la poussette.
- **ÉVITEZ LES BLESSURES GRAVES** à la suite d'une chute ou d'une glissade. **TOUJOURS** utiliser la ceinture de sécurité. Vérifiez fréquemment pour vous assurer qu'elle est bien attachée.
- **TOUJOURS** garder les doigts loin des pièces mobiles, au moment de plier, déplier ou d'ajuster la poussette pour éviter de se coincer les doigts.
- **TOUJOURS** s'assurer que la poussette est **OUVERTE COMPLÈTEMENT ET VERROUILLÉE** avant d'utiliser.
- **TOUJOURS** utiliser les freins quand la poussette est arrêtée.
- **TOUJOURS** enlever le matériel protecteur et les sacs en plastique et les jeter avant d'assembler.
- **NE JAMAIS** utiliser la poussette dans les escaliers ou escaliers roulants.
- **NE JAMAIS** faire de patins à roues alignées avec la poussette.
- **NE JAMAIS** permettre aux enfants de jouer ou de se suspendre à la poussette.
- **NE JAMAIS** permettre aux enfants de grimper dans la poussette sans aide. La poussette pourrait renverser et blesser l'enfant.
- **NE JAMAIS** placer ou suspendre de colis, sacs ou accessoires sur la poignée ou l'auvent. La poussette pourrait renverser ou l'auvent s'effondrer.
- Ce produit deviendra instable si un sac à colis ou un support est utilisé alors qu'il n'y a pas de place pour en mettre un.
- Ce produit peut devenir instable si un sac à colis, autre que celui recommandé par le fabricant est utilisé.
- Ce produit deviendra instable si la charge recommandée par le fabricant est dépassée.
- **NE PAS** transporter d'enfants supplémentaires, de marchandises ou d'accessoires dans ou sur ce produit sauf tel que recommandé dans les instructions du fabricant.
- **NE JAMAIS** placer plus de 5 kg (11 lb) dans le panier de rangement. Si le poids est dépassé, des conditions dangereuses instables peuvent exister.
- **LA POUSSETTE** peut être utilisée uniquement avec des enfants jusqu'à 22.73 kg (50 lb), et **UNE FOIS ASSIS**, le milieu de la tête de l'enfant arrive à égalité ou sous le sommet du siège de la poussette.
- Utilisez cette poussette **SEULEMENT** avec **UN** enfant à la fois.
- La POUSSETTE doit être utilisée avec des enfants capables de s'asseoir sans aide, et **N'EST PAS** recommandée pour les nouveau-nés.

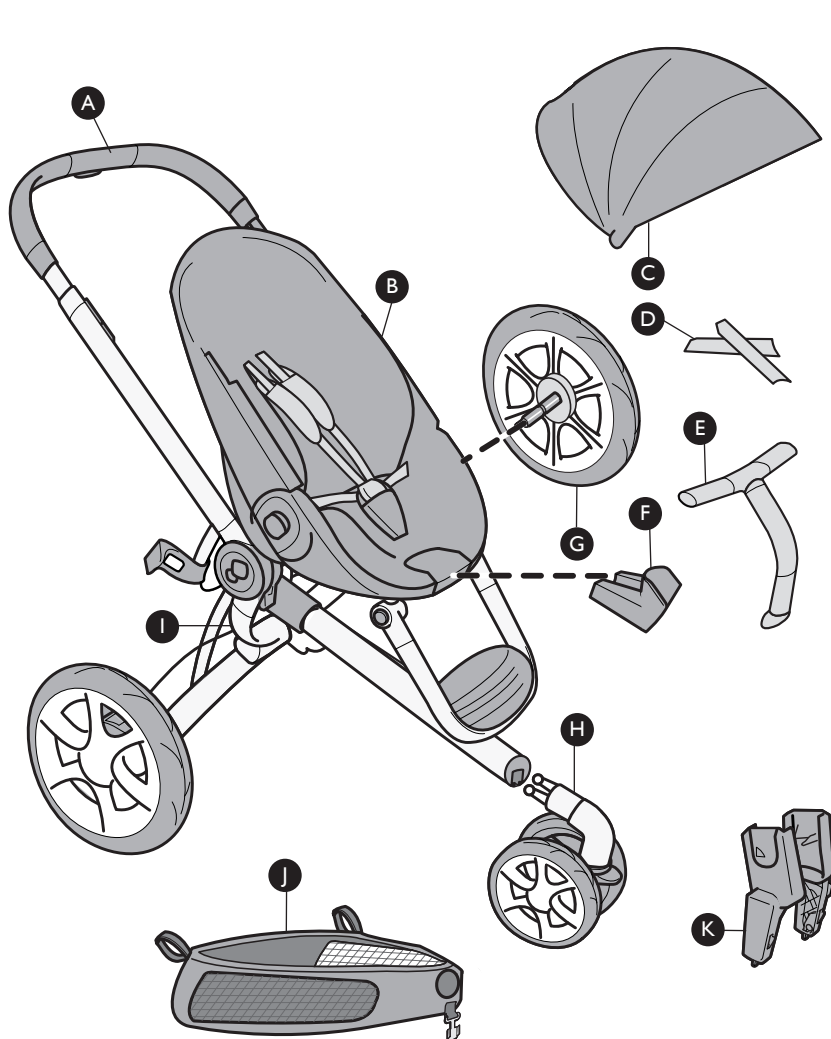

- A** Poignée réglable en hauteur
- B** Siège
- C** Auvent
- D** Insertions pour auvent (2)
- E** Barre avant
- F** Plaque d'insertion de la barre avant
- G** Roues arrière (2)
- H** Unité de roue avant
- I** Courroie de transport
- J** Panier de rangement
- K** Adaptateurs* pour sièges d'auto Maxi-Cosi Mico® et Prezi® et bassinet Quinny Dreami™ (2)

* Les sièges d'auto pour bébé Maxi-Cosi Mico® et Prezi® et la bassinet Quinny Dreami™ sont vendus séparément.

- Conservez ces instructions pour utilisation ultérieure.
- Étalez et identifiez toutes les pièces
- Ne pas retourner ce produit au magasin. Si des pièces sont manquantes, appelez le Service à la clientèle au (800) 951-4113. Ou visitez notre site Web à www.quinny.com.
- Inclure le numéro de modèle et la date de fabrication (trouvé sur le rail inférieur de la poussette).

1 Installer les roues arrière

Glissez l'essieu de la roue arrière sur le cadre jusqu'à ce que vous entendiez un "clac" (Figure 1). Répétez pour l'autre roue arrière. Tirez sur les roues pour vous assurer qu'elles sont assemblées solidement.

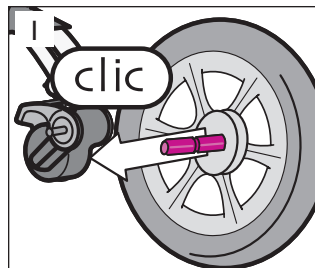

2 Fixer le panier de rangement

Glissez le panier sur le tube du cadre par l'ouverture (Figure 2), puis glissez le taquet dans le tube au centre avant (Figure 2a).

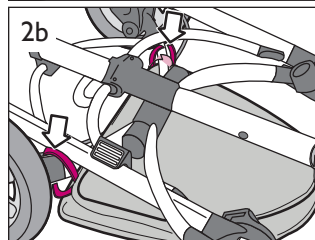
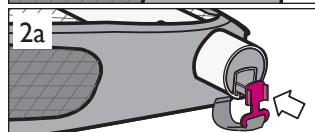
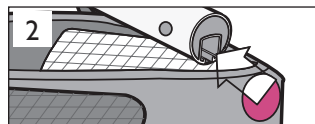

Attachez la courroie autour du cadre au-dessus de chaque roue arrière (Figure 2b).

3 Installer l'unité de la roue avant

Serrez la fourche de la roue avant tout en l'insérant dans le tube du cadre. Poussez la roue avant dans le tube du cadre jusqu'à ce que vous entendiez un "clac" (Figure 3). Tirez sur la roue pour vous assurer qu'elle est fixée solidement.

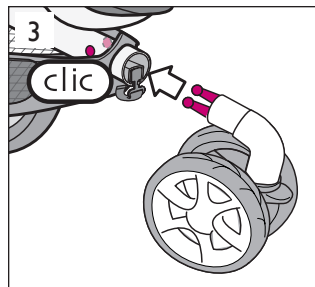

4 Déplier la poussette

Détachez la courroie de transport (Figure 4).

Poussez le verrou du cadre vers l'arrière pour le dégager et tirez doucement le cadre vers le haut avec le guidon (Figure 4a).

Le cadre commencera à se déployer automatiquement et s'enclenchera en place (Figure 4b).

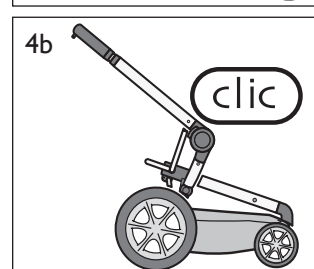
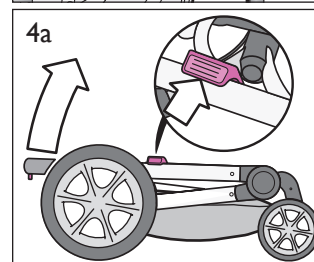
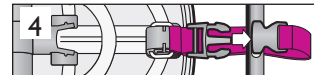

NOTE: La poussette Moodd possède un mécanisme unique qui permet de déplier automatiquement le cadre. La température peut affecter le fonctionnement du mécanisme. Par temps froid ou glacial, la poussette peut se déplier plus lentement que d'habitude (à la température ambiante).

5 Ajuster la hauteur de la poignée

Serrez le bouton de réglage et glissez la poignée à la hauteur désirée (Figure 5). La poignée s'enclenchera en place.

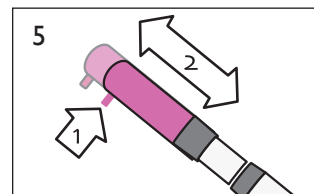

6 Frein de stationnement

Toujours utiliser le frein de stationnement, même lorsque vous vous immobilisez pour seulement quelques instants! Poussez fermement sur la pédale rouge (P) derrière la roue arrière pour appliquer le frein de stationnement (Figure 6). Poussez la pédale opposée pour dégager le frein de stationnement.

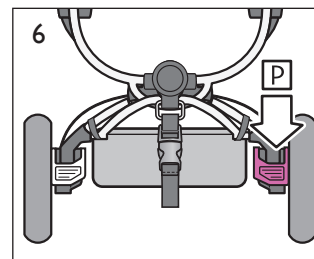

NOTES: Le siège peut être positionné face vers la poignée ou vers l'avant. Le siège de la poussette Moodd convient aux enfants à partir de 6 mois (maximum 22.73 kg / 50 lb).

7 Fixer le siège face vers la poignée ou vers l'avant

Glissez les deux côtés du siège dans le tube jusqu'à ce que vous entendiez un clic de chaque côté.

Pour incliner le siège face vers la poignée ou vers l'avant

Pour incliner le siège, utilisez le mécanisme d'inclinaison situé derrière le siège. Inclinez à la position désirée, le siège s'enclenche en place (**Figure 7**). Il n'y a que TROIS positions dans chaque orientation.

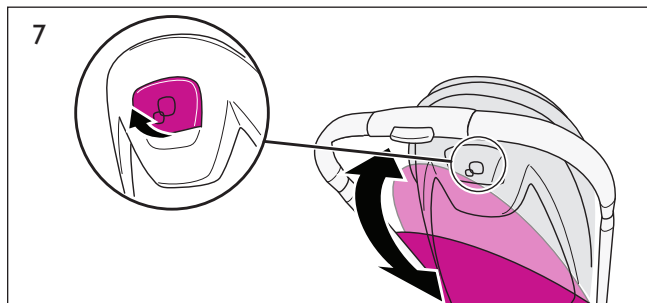

8 Pour enlever le siège

Poussez les boutons vers le haut sur les deux côtés (**Figure 8**) et soulevez le siège du cadre (**Figure 8a**).

NOTE: Lorsque les boutons sont enfoncés, ils restent enfoncés jusqu'à ce que le siège soit verrouillé dans la poussette.

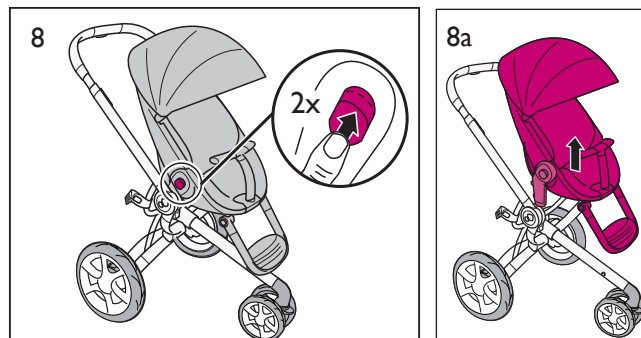

9 Auvent

Enlevez les insertions avant d'installer l'auvent (Figure 9).

Alignez les taquets aux rails de chaque côté du siège et glissez-les en place (Figure 9a).

Dégrafer et tirez le dessus du siège vers l'arrière. Alignez le taquet sur le dessus de l'auvent avec le dessus du siège et glissez en place jusqu'à ce qu'il s'enclenche (Figure 9b).

NOTE: Lorsque l'auvent est fixé complètement, ré-attachez la housse du siège.

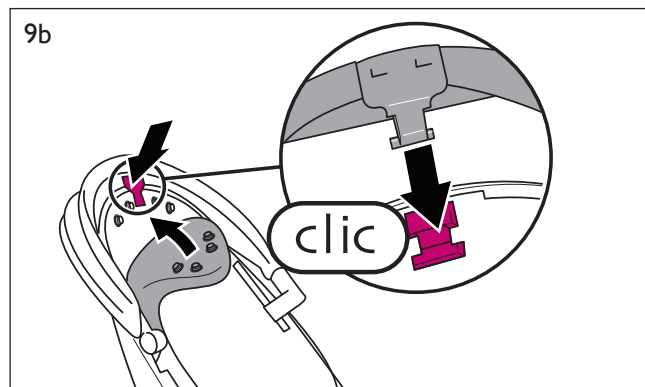
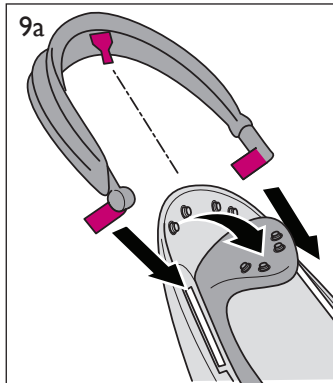
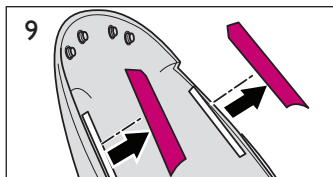

10 Barre avant

Enlevez l'insertion sur le siège par en-dessous comme montré en poussant sur la dépression en-dessous (Figure 10). Glissez la barre avant en place jusqu'à ce qu'elle s'enclenche. Attachez les élastiques sous le siège comme montré (Figure 10a).

Pour enlever la barre avant

Décrochez l'élastique sous le siège. Poussez sur la dépression sous le siège et glissez la barre avant vers l'extérieur (Figure 10b). Remplacez par l'insertion avant (Figure 10c).

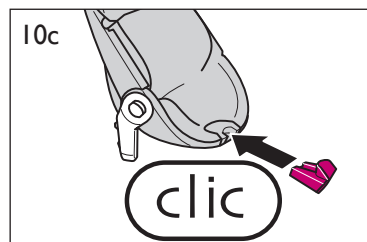
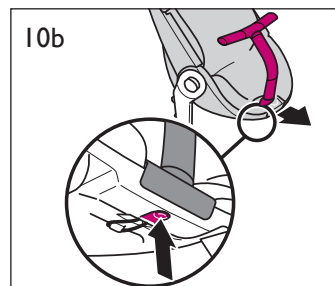
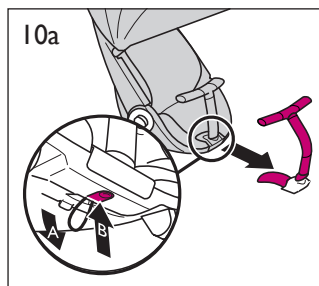
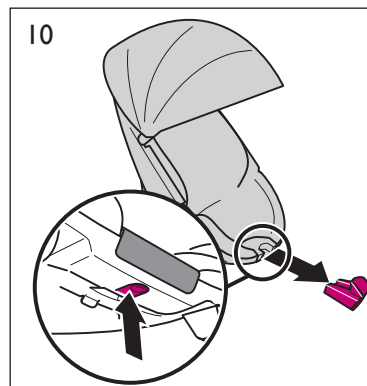

11 Repose-Pieds

Pour ajuster le repose-pieds vers le haut, remontez le repose-pieds. Pour ajuster vers le bas, appuyez sur les boutons de chaque côté et poussez vers le bas (Figure 11).

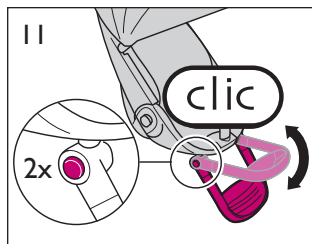

12 Roue Pivotante

Verrouillez la roue pivotante quand vous utilisez la poussette en ligne droite pour une longue période.

Pour verrouiller, poussez le levier de verrouillage vers le bas et faites pivoter la roue jusqu'à ce qu'elle se verrouille en place (Figure 12).

Pour déverrouiller, poussez le levier de verrouillage vers le haut.

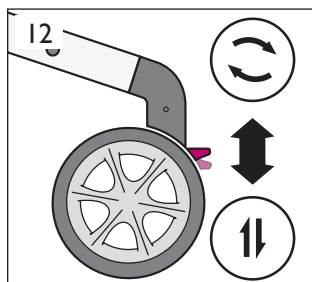

PRESSION DES PNEUS – NOTE: La pression maximum des pneus est 25 psi. Utilisez une pompe à vélo manuelle pour gonfler les pneus. **NE JAMAIS** utiliser un compresseur à air pour remplir les pneus d'air (comme ceux utilisés dans les postes d'essence).

⚠ AVERTISSEMENT

- **NE JAMAIS LAISSER L'ENFANT SANS SURVEILLANCE. TOUJOURS** garder l'enfant en vue quand il est dans la poussette.
- **ÉVITEZ LES BLESSURES GRAVES** à la suite d'une chute ou d'une glissade. **TOUJOURS** utiliser la ceinture de sécurité. Vérifiez fréquemment pour vous assurer qu'elle est bien attachée. Les ceintures doivent être enfilées exactement comme montré (Fig. 13b).
- Le non respect de ces instructions peut entraîner des blessures graves ou la mort de votre enfant.

13 Pour utiliser le système de retenue

Déboudez le système de retenue en appuyant sur le bouton au centre. Placez l'enfant dans le siège. Adaptez les loquets ensemble. Glissez les loquets dans la boucle jusqu'à ce que vous entendiez un (Figure 13).

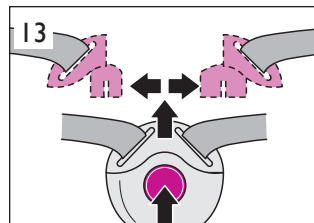

Ajustez les sangles étroitement autour de votre enfant (Figure 13a).

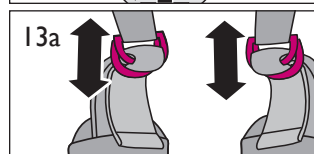

Pour serrer les sangles, tirez l'extrémité de la sangle vers le bas (Figure 13a). **Pour desserrer les sangles**, ramenez la sangle vers l'arrière à travers les boucles (Figure 13b).

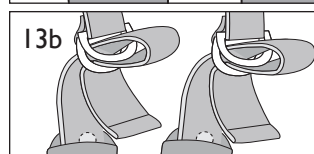

14 Ajuster la hauteur des sangles

Les sangles d'épaule ont trois positions de hauteur pour s'adapter à votre enfant qui grandit. Dégrafez les couvre-hamais. Désenfilez les sangles d'épaule (Figure 14). Poussez les sangles d'épaule à travers la housse du siège par l'arrière dans la fente désirée (Figure 14a). Enfilez les sangles comme montré (Figure 14b). Agrafez les couvre-hamais avec les agrafes.

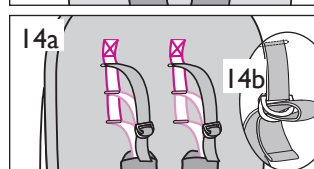
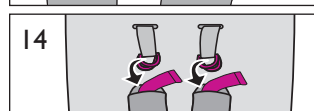

15 Plier la poussette

NOTE: Vous avez le choix d'enlever le siège avant de plier.

Le siège doit être orienté vers l'avant et en position verticale. Avant de plier la poussette, nous vous suggérons de rabattre l'auvent vers l'arrière, d'abaisser les poignées et de verrouiller les roues.

Tenez-vous derrière la poussette, glissez les taquets vers le haut sur l'intérieur du cadre de la poussette (**Figure 15**).

Poussez la poussette vers les roues avant (**Figure 15a**).

Continuez de plier jusqu'à ce que la poussette se verrouille en place (**Figure 15b**).

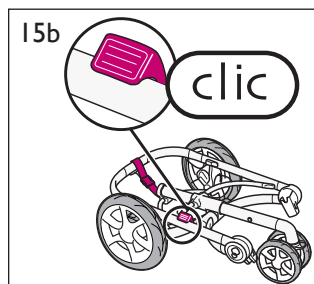
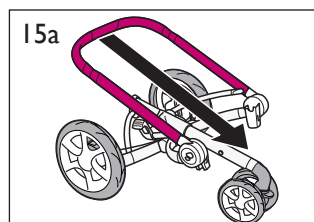
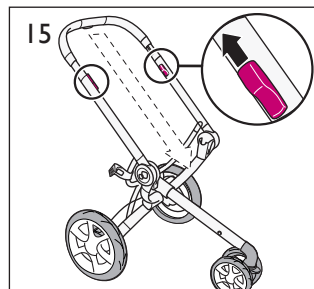

Une fois la poussette verrouillée et le guidon ajusté à la position la plus basse, enroulez la courroie de transport autour du guidon et attachez la boucle (**Figure 15c**). Tirez sur la courroie pour vous assurer qu'elle est assemblée correctement.

NOTE: Lorsque la poussette est en opération, attachez la boucle pour l'empêcher de glisser.

Pour rendre la poussette plus compacte, vous pouvez enlever les roues. Appuyez sur le bouton de dégagement de la roue arrière pour détacher chaque roue arrière (**Figure 15d**).

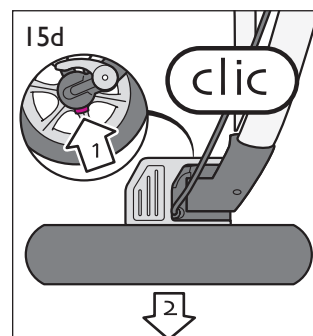
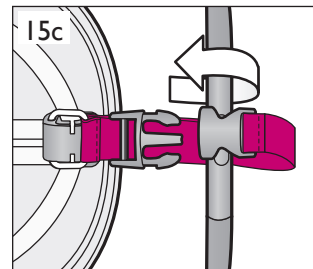

Appuyez sur les deux boutons de dégagement de la roue avant pour sortir la roue avant du tube du cadre (**Figure 15e**).

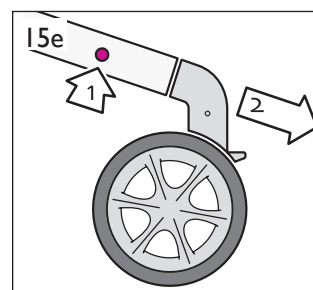

⚠️ AVERTISSEMENT

Pour éviter les blessures graves:

- Veuillez consulter le manuel d'instructions du fabricant pour utiliser votre siège d'auto pour bébé.
- **TOUJOURS** installer le siège d'auto orienté vers l'arrière de la poussette.
- **TOUJOURS** utiliser le système de retenue dans le siège d'auto.

16 Installation des sièges d'auto pour bébé Maxi-Cosi Mico® et Prezi® ou de la Bassinette Quinny Dreami™

Poussez sur la pédale de frein de stationnement. Enlevez le siège. Insérez les adaptateurs dans les moyeux du cadre jusqu'à ce que vous entendiez un "clac" (Figure 16). Chaque adaptateur est conçu pour s'adapter dans le côté approprié. Si l'adaptateur ne convient pas, essayez l'autre côté.

Le siège d'auto et la bassinette doivent être positionnés de sorte que l'enfant soit orienté vers la poignée de la poussette (Figure 16a).

Abaissez le siège d'auto ou la bassinette dans les adaptateurs de siège d'auto jusqu'à ce que les deux côtés s'enclenchent (Figure 16b).

Tirez le siège d'auto ou la bassinette vers le haut pour vous assurer qu'il/elle est verrouillé(e) en place (Figure 16c).

Pour enlever le siège d'auto, appuyez sur les deux boutons du siège d'auto tout en soulevant le siège d'auto (Figure 16d). Pour enlever la bassinette, appuyez sur les deux boutons de la bassinette tout en soulevant la bassinette (Figure 16d).

Pour enlever les adaptateurs de siège d'auto, appuyez sur le bouton de dégageur et glissez l'adaptateur hors des moyeux du cadre (Figure 16e).

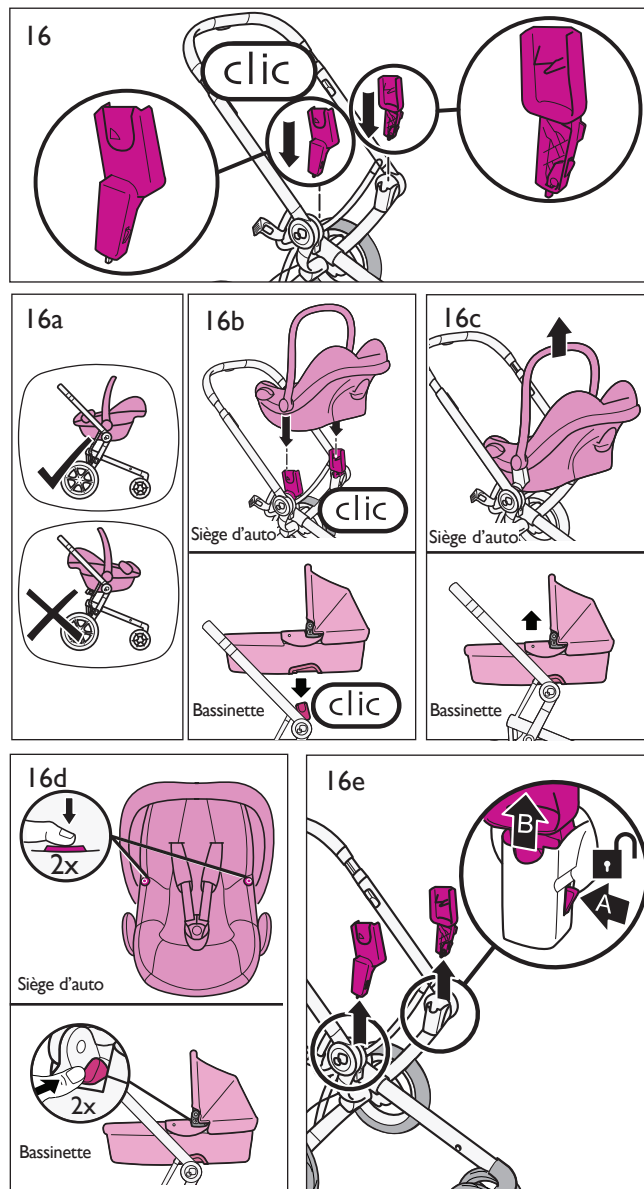

17 Pour enlever la housse du siège

1. Détachez le hamais (Figure 17).
2. Enlevez les sangles des anneaux en D (Figure 17a). Dégrafez et enlevez les couvre-hamais (Figure 17b).
3. Détachez les agrafes situées sous la housse du siège (Figure 17c).
4. Sortez le hamais de la housse du siège (Figure 17d). Enlevez la housse (Figure 17d).

Pour remettre la housse du siège

1. Glissez le hamais à travers la fente inférieure de la housse du siège (Figure 17d inversée).
2. Attachez les agrafes de la housse au siège (Figure 17c inversée).
3. Glissez les couvre-hamais sur les sangles d'épaule (Figure 17b inversée).
4. Enfillez les sangles sur les anneaux en D (Figure 17a inversée). Agrafez les couvre-hamais aux sangles (Figure 17b inversée).

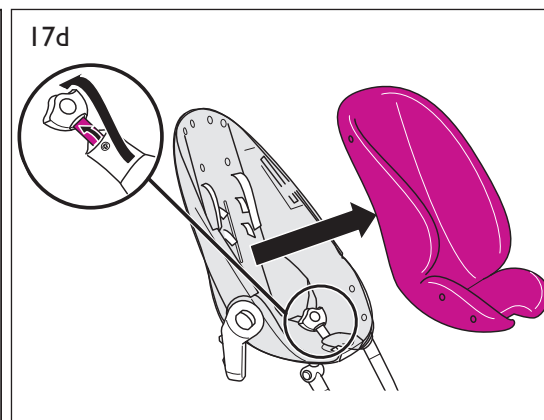
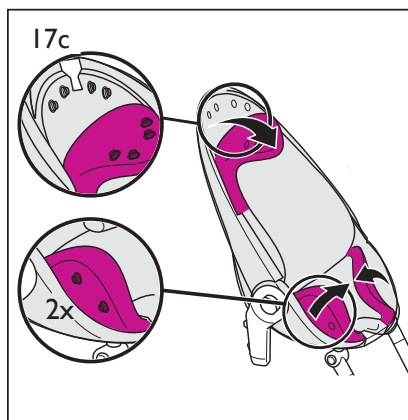
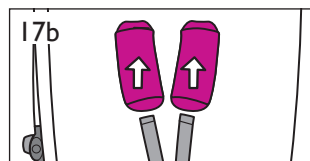
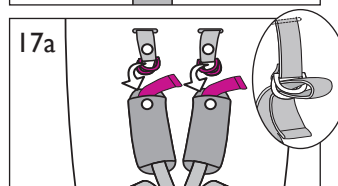
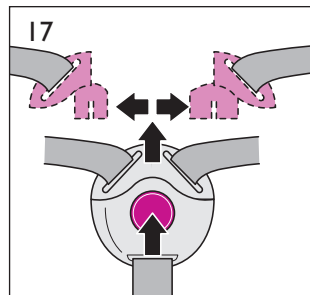

Soin et Entretien de la Poussette

- Lavez le coussin du siège à la main dans l'eau froide. Suspendre pour sécher. Ne pas repasser ou nettoyer à sec.
- De temps à autres, vérifiez pour des vis desserrées, des pièces usées, du matériel déchiré ou des coutures défaites. Serrez ou remplacez les pièces si nécessaire.

Pièces de remplacement

- Unité de roue avant
- Roues arrière
- Panier de rangement
- Adaptateurs pour siège d'auto/bassinet
- Barre avant
- Plaque d'insertion pour la barre avant
- Auvent
- Housse de siège
- Courroie de transport
- Insertions pour auvent

Accessoires disponibles (vendus séparément)

- Bassinette Dreami™
- Siège d'auto pour bébé Maxi-Cosi Mico® et Prezi®
- Habillage Pluie
- Parasol
- Porte-gobelet
- Chancelière
- Sac de voyage
- Boîte de rangement
- Adaptateur multi-modèle pour siège d'auto pour bébé pour d'autres fabricants de sièges d'auto

- Pour commander des pièces, appelez (800) 951-4113.
- Inclure le numéro de modèle et la date de fabrication (trouvé sur le rail inférieur du cadre de la poussette) et une brève description de la pièce.

Two-Year Limited Warranty

Dorel Juvenile Group, Inc. garantit à l'acheteur initial que ce produit (Poussette Moodd), est exempt de tout vice de matériau et de main d'oeuvre, dans des conditions normales d'utilisation, pour une période de deux (2) ans de la date d'achat. Dans l'éventualité où ce produit contiendrait des vices de matériau ou de main-d'oeuvre, Dorel Juvenile Group, Inc. réparera ou remplacera, à sa discrétion, ce produit gratuitement. L'acheteur sera fiduciairement responsable des coûts associés à l'emballage et à l'expédition du produit au service à la clientèle de Dorel Juvenile Group à l'adresse indiquée en page couverture ainsi que tout autre frais d'expédition et d'assurance liés au renvoi du produit. Dorel Juvenile Group assumera les frais d'expédition du produit réparé ou du produit de remplacement à l'acheteur. Le produit doit être renvoyé dans son emballage d'origine, accompagné d'une preuve d'achat, soit la facture soit une autre preuve que le produit est toujours sous garantie. La présente garantie est annulée si le propriétaire répare ou modifie le produit ou si le produit a été endommagé par suite de son usage abusif.

La présente garantie exclut toute responsabilité autre que celle déclarée expressément ci-avant, y compris, notamment, toute responsabilité envers des dommages accessoires ou déraisonnables.

CERTAINES PROVINCES NE PERMETTENT PAS L'EXCLUSION OU LA LIMITATION DE DOMMAGES DIRECTS OU INDIRECTS, PAR CONSÉQUENT LA LIMITATION OU L'EXCLUSION CI-DESSUS PEUT NE PAS S'APPLIQUER DANS VOTRE CAS.

CETTE GARANTIE VOUS DONNE DES DROITS LÉGAUX SPÉCIFIQUES, ET VOUS POUVEZ AUSSI AVOIR D'AUTRES DROITS QUI PEUVENT VARIER D'UNE PROVINCE À L'AUTRE.

moodd

©2011 Dorel Juvenile Group. All Rights Reserved. Tous droits réservés.

www.quinny.com (800) 951-4113

Made in China. Fabriqué en Chine.

Styles and colors may vary. Les styles et les couleurs peuvent varier.

Distributed by (distribué par) Dorel Juvenile Group, Inc., 2525 State St., Columbus, IN 47201-7494

Dorel Distribution Canada, 873 Hodge, St. Laurent, QC H4N 2B1

10/31/11 4358-5791

www.quinny.com